

ИНСТРУКЦИИ

ИНТЕЛИГЕНТНА РАЗВЛЕКАТЕЛНА СИСТЕМА ЗА АВТОМОБИЛ

КОМПОНЕНТИ

- MP5 плеър за кола (Радио)
- Дистанционно управление
- Дистанционно управление волан
- 2 x захранващи кабела
- Камера за задно виждане (допълнително)
- Ръководство

ТЕХНИЧЕСКИ ХАРАКТЕРИСТИКИ

- Система: WINCE
- CPU чип: C200s
- Размер на екрана: 4.1"
- Резолюция: 854*480
- Mirror link: Не се поддържа
- GPS: Не се поддържа
- Радио честота: FM
- Мощност: 4 x 45 W
- Температура на работа: -10 °C ~ 60 °C
- Bluetooth име: CAR-BT
- Усилвател: TDA7388
- Радио честота: 87.5~108 MHz
- Поддържа: SD карта, USB устройства
- USB версия: 2.0
- Радио чип:QN8035

- Видео формат:
RMVB/RM/FLV/3GP/MKV/MP4/AVI
- Аудио формат:
MP3/WMA/WMV/OGG/APE/ACC/FLAC
- Формат на изображения: JPG
- Език:
Английски/Китайски/Испански/Френски/Португалски/Руски/Немски

КАК ДА ИЗПОЛЗВАМЕ

Описание на преден панел:

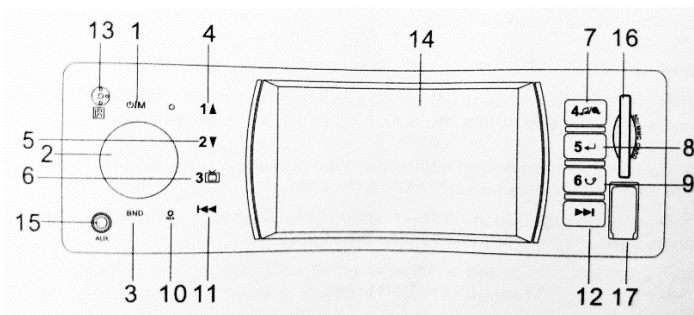

- (1) MODE: Включете чрез продължително задържане или чрез кратко задържане при режим на готовност; изберете между FM/USB/SD/AUX IN чрез кратко натискане и режим на готовност по време на работа.
- (2) SEL: Кратко натискане за смяна между VOL/BAS/TRE/BAL/FAD. Настройте параметрите чрез завъртане на копчето.
VOL: 00 – 39; BAS: -7 – 00 – 7; TRE: -7 – 00 – 7;
BAL: R7 – 00 – L7; FAD: R7 – 00 – F7;

- (3) BAND: Влезте в режим FM по време на USB, SD и AUX; изберете между FM1/FM2/FM3 чрез кратко натискане и автоматично търсене и запазване на канала чрез продължително натискане по време на FM.
- (4) 1▲: Функция напред при изпълняване на аудио и видео; 1 функция чрез кратко натискане и запазване на станции чрез продължително натискане по време на FM.
- (5) 2▼: Функция назад при изпълняване на аудио и видео; 2 функция чрез кратко натискане и запазване на станции чрез продължително натискане по време на FM.
- (6) 3◻: Преминете към видео от външен източник и натиснете отново за да покажете при изпълняване на видео; 2 функция чрез кратко натискане и запазване на станции чрез продължително натискане по време на FM.
- (7) 4↻/⊗: Преминете между изпълнение на аудио и видео; 4 функция чрез кратко натискане и запазване на станции чрез продължително натискане по време на FM.
- (8) 5↵: Пускане/Паузиране по време на изпълнение на видео и потвърждение в менюто; 5 функция чрез кратко натискане и запазване на станции чрез

продължително натискане по време на FM.

- (9) : Назад към менюто по време на видео, аудио и AUX-IN; 6 функция чрез кратко натискане и запазване на станции чрез продължително натискане по време на FM..
- (10) RESET: Рестартирайте устройството.
- (11) : Кратко натискане: Предишно по време на видео и аудио, наляво при меню; Полуавтоматично търсене при кратко натискане и бързо превъртане назад по време на FM или настройка на честотата чрез кратко напускане.
- (12) : Кратко натискане: Предишно по време на видео и аудио, надясно при меню; Полуавтоматично търсене при кратко натискане и бързо превъртане назад по време на FM или настройка на честотата чрез кратко напускане.
- (13) Екран за приемане на дистанционно
- (14) Дисплей
- (15) AUX-IN порт
- (16) SD-card слот
- (17) USB порт

Описание на дистанционното:

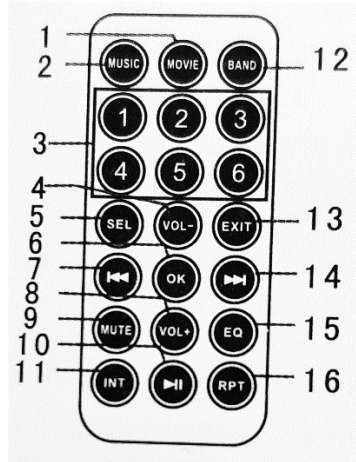

- (1) MOVIE:преминете към видео меню или видео станция
- (2) MUSIC: преминете към аудио меню или аудио станция
- (3) Бутони с цифри: изберете канал чрез кратко натискане; запазете канала чрез продължително натискане
- (4) VOL-: намаляне на звука
- (5) SEL: изберете BAS/TRE и предни/задни L/R баланс
- (6) OK: потвърди/пауза пускане
- (7) : Мини към предходно или ляво и нагоре
- (8) VOL+: увеличи звука
- (9) MUTE: заглушаване
- (10) : пусни/паузирай по време на видео или аудио файл
- (11) INT: сканирай песен по време на изпълнение на музика и преминете към следваща песен след 10сек

- (12) BAND: влезте в режим FM и изберете между FM1, FM2 и FM3.
- (13) EXIT: изход/назад към предходното меню
- (14) : сменете следваща или надясно и надолу при избор
- (15) EQ: отворете EQ менюто,изберете друга EQ станция
- (16) RPT: изберете различни режими на повтаряне

Описание на дистанционното волан:

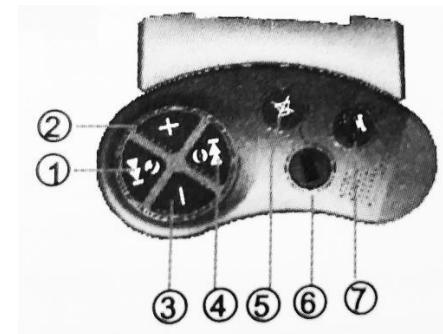



- (1) Предходна/Приеми повикване
- (2) VOL+
- (3) VOL-
- (4) Следваща/Затвори
- (5) MUTE
- (6) MODE
- (7) MIRROR LINK

ИНСТРУКЦИИ ЗА УПОТРЕБА

○ ФУНКЦИЯ ЗАГЛУШАВАНЕ И НАСТРОЙКА НА ЧАСОВНИК

- (1) MUTE/CLK: Кратко натискане: заглушаване/отказ; продължително натискане: настрои час и дата; продължително натискане MUTE влизате CLK, кратко натискане на MUTE/CLK -> час -> минута -> секунда -> година -> месец -> дата -> чрез завъртане на SEL копчето.
- (2) EQ: отвори EQ меню: Нагоре, надолу и бутон за песен се използват в избора на различно EQ.
- (3) MOVIE: минете на видео режим.
- (4) MUSIC: преминете на аудио режим.
- (5) LOUD: сила на звука
- (6) CLK: дата/час и регулиране на функцията

○ BLUETOOTH ФУНКЦИЯ

След свързването на мобилния телефон, символа BT става зелен. Това означава, че е установена връзка. Когато получите повикване то ще мине автоматично чрез BT, натиснете  за да отговорите на повикването и  за да затворите.

Свържете телефона с радиото: Име на радио: GBT-CARKIT; парола: 0000.

○ ИНСТАЛИРАНЕ

1. Свържете устройството с кабелите на колата и проверете дали работи правилно.

2. Увийте връзките между кабелите с изолационна лента за да осигурите добра връзка
3. Закачете куките върху метала. Поставете в панела и го фиксирайте с куките.
4. Сложете устройството и изчакайте да щракне.
5. Уверете се, че поставянето на устройството не влияе на нормалният процес на шофиране и че няма проблеми, когато трябва да се използва ръчната спирачка.
6. При инсталирането, моля използвайте предоставените с продукта аксесоари, в противен случай могат да възникнат излишни щети.
7. След първият тест за работа моля натиснете бутона reset. След това натиснете бутона за часовник.

ВАЖНО

За да избегнете инциденти, моля прочетете следните предпазни мерки преди да инсталирате и използвате устройството.

○ ЗА СИГУРНОСТТА

1. Моля спазвайте правилата и законите за движение.
2. Не използвайте или гледайте екрана на устройството докато шофирате.
3. Уверете се, че сте спрели колата си преди да боравите с устройството

○ ПРИ ИНСТАЛАЦИЯ

1. Това устройство трябва да бъде инсталирано от квалифицирано лице или техник.
2. Ако желаете да го монтирате сами, то Вие трябва да следвате инструкциите.

○ ПРИ УПОТРЕБА

- Ако колата е паркирана под директна слънчева светлина не включвайте устройството преди да се е охладила колата. Преди да включите устройството се уверете, че температурата е между (0°C) и (+60 °C).
- Избягвайте да използвате това устройство в магнитна среда. (GPS, Bluetooth, дигитален TV ще пострадат.)
- В дъждовни или изключително влажни райони е възможно да се появи конденз в устройството. При тези условия устройството няма да работи нормално. Трябва да изчакате докато влагата се изпари. Или може да използвате препарат против влага преди употреба.
- Преди да дадете на контакт изключете устройството, защото в противен случай то ще натовари акумулатора на колата.
- Уверете се, че използвате мека кърпа за почистване на предния панел на устройството. Не използвайте вода.
- Използването на устройството дълго време ще повлияе на живота му. За да удължите



живота на устройството, моля изберете умерена сила на звука.

- Моля не променяйте устройството сами. Ако го преустройвате е възможно да предизвикате инцидент.

○ УПЪТВАНЕ ЗА СВЪРЗВАНЕ, ДИАГРАМА НА СВЪРЗВАНЕ

1. Това устройство използва напрежение DC 12V отрицателна заземена система, преди да го инсталирате е задължително да потвърдите, че електрическата система на колата Ви е от този тип.
2. Този продукт е оборудван с автоматична антена. Субуферът се захранва отделно.
3. Трябва да бъде свързано с кабела, посочен в диаграмата за свързване, в противен случай може да не работи нормално или да предизвика щета в електрическата система на колата.
4. Връзките на говорителя (-) трябва да бъдат свързани с терминала на говорителя (-), не свързвайте с тялото или говорителите заедно.
5. Не блокирайте местата за проветряване или не задръжте за да не се получи прегряване и повреда в уреда.



 	Символ за изхвърляне и рециклиране на отпадъци от електрическо и електронно оборудване (ОЕЕО). Символът ОЕЕО е поставен върху продукта във връзка с Директива 2012/19/ЕС за Отпадъци от електрическо и електронно оборудване (ОЕЕО). Целта му е да предотврати неправилното изхвърляне на продукта и да насърчи повторната му употреба и рециклиране.
--	---